

MINI ミニ (H19.3 ~) キャリア取り付け方法

本製品にて、上記車種にキャリアを取り付ける場合、他の車種に取り付ける場合と手順が異なりますので、本説明書に従って作業を行なってください。

- 本取扱説明書は、MINI ミニ (H19.3 ~) にキャリアを取り付ける手順を記載しておりますので、内容品の確認及び、注意事項等につきましては、EH290 ホルダーセットの取扱説明書を参照してください。

必要工具

- リムーバー

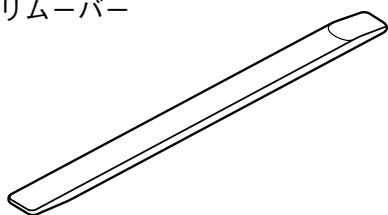

- ビニールテープ



- ガムテープ

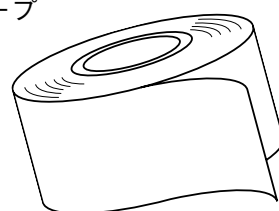

取り付け方法

※ 以下の取り付け方法のイラストは、システムキャリア (EF14BL / SL) で説明しておりますが、スキー専用キャリアを取り付ける場合も同様です。

[1] キャリアの組み立て

フットセットの取扱説明書に従い、キャリアを組み立ててください。

[2] スリットベースの取り付け

それぞれのフットにスリットベースを取り付けてください。

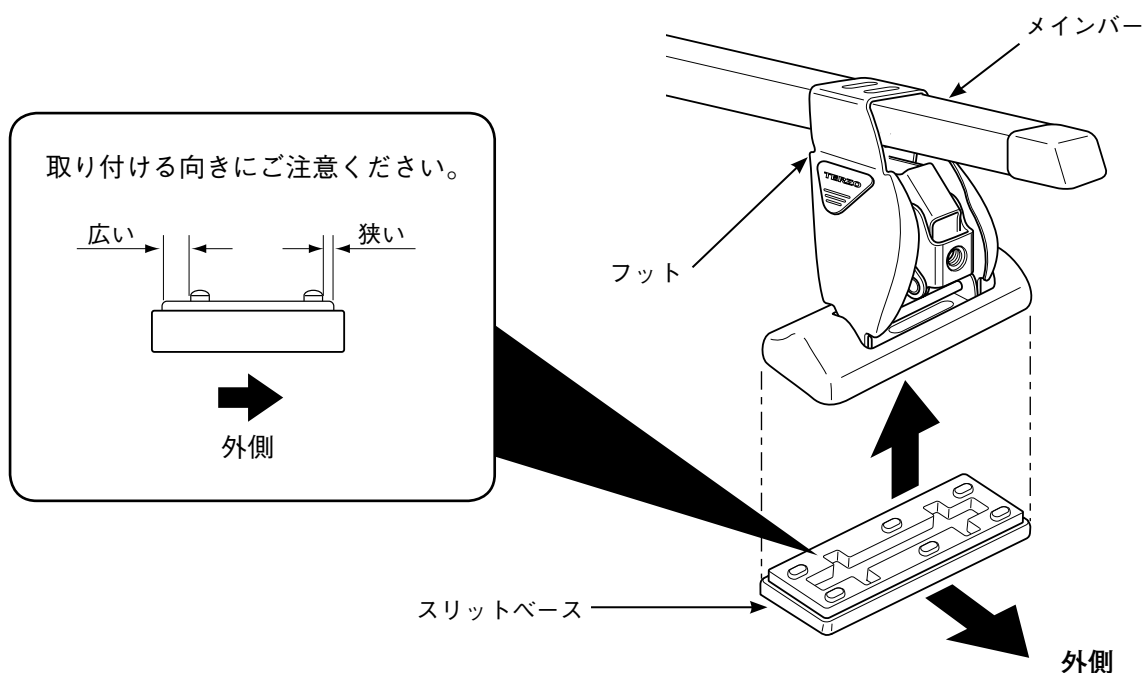

[3] キャリア取り付け位置の確認

- ① 車両の下記位置のルーフモール上端部から面沿いに約 45mm の位置へ、図のようにマーキングテープを貼り付けてください。(左右両側 全 4ヶ所行なってください。)
- ② ①でマーキングした箇所のルーフモールをリムーバー等でめくり、ガムテープ等を使用して図のように貼り付け、モール内側のキャリア取り付け位置を確認してください。

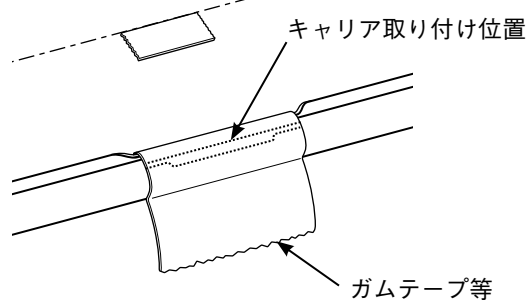
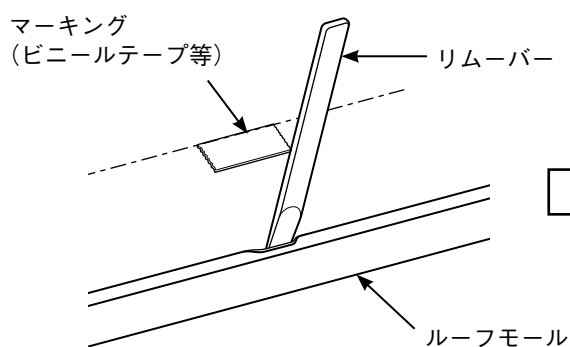
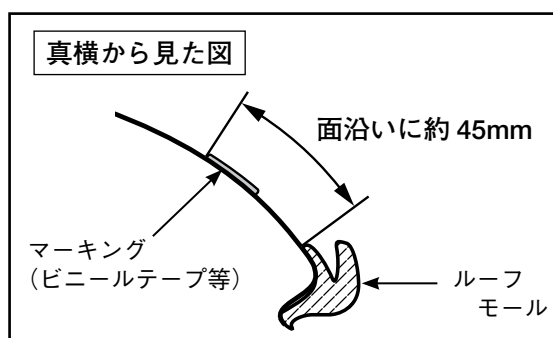
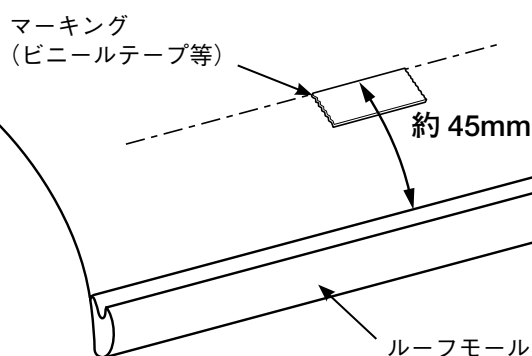
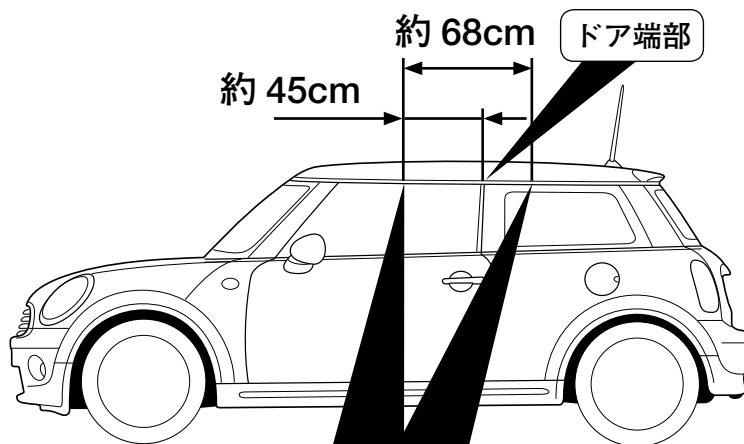

[4] ホルダーのセット

ホルダー（部品①）を取り付け位置に差し込み、組み立てたベースキャリアを、上記位置のルーフ内側に図のようにのせてください。

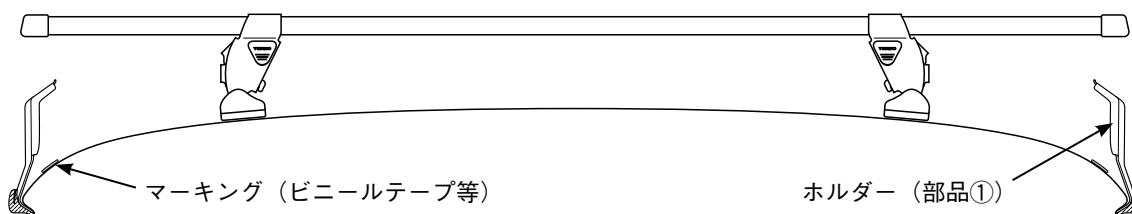

[5] ベースキャリアのセット

[4] で仮置きしたベースキャリアのフットを [3] - ① でマーキングした位置までスライドさせてください。
(下記の寸法を目安に取り付けてください。)

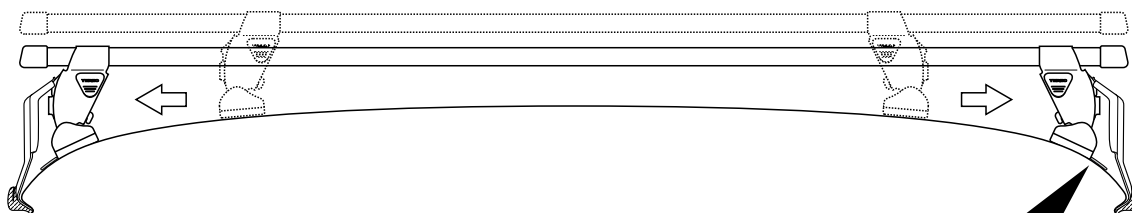

取り付け寸法目安

■システムキャリア：EF14BL/SL + EB1(110cm)

A寸法

フロント側：約 92.6cm
リア側：約 92.8cm

B寸法

フロント側：約 4.7cm
リア側：約 4.6cm

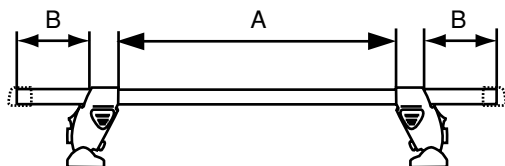

ホルダー締め付けトルク：約 3 N・m
最大積載重量（目安）：約 60 kg

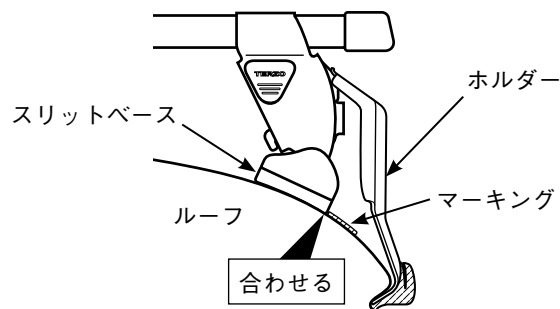

マーキングの端部にスリットベースの端部を合わせる

※ システムキャリア、スキー専用キャリア共に、合わせる位置は同様です。

■スキー専用キャリア：SS101シリーズ



フロント側：約 19.6cm
リア側：約 19.6cm

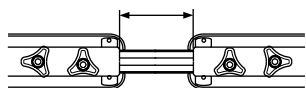

ホルダー締め付けトルク：約 3 N・m

■スキー専用キャリア：SS104シリーズ

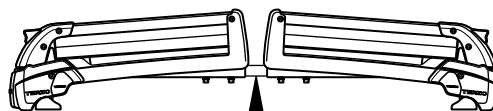

フロント側：約 19.1cm
リア側：約 19.1cm

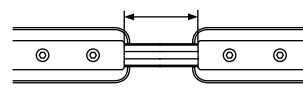

ホルダー締め付けトルク：約 3 N・m

⚠ 注意

- 適用キャリアフット間寸法は車両により、約 1cm 程前後する場合があります。
- 上記のセット位置は、取付ボルトを締め付ける前の位置です。取付ボルトを締め付けると、フットが多少外側にずれる場合があります。

[6] メインバー（フレーム）の固定

メインバーの左右の出具合が等しくなるよう、調整し六角レンチにてメインバーを固定してください。スキー専用キャリアの場合は、三角小ノブ又は、六角穴付ボルトを締め込んでフレームを固定してください。

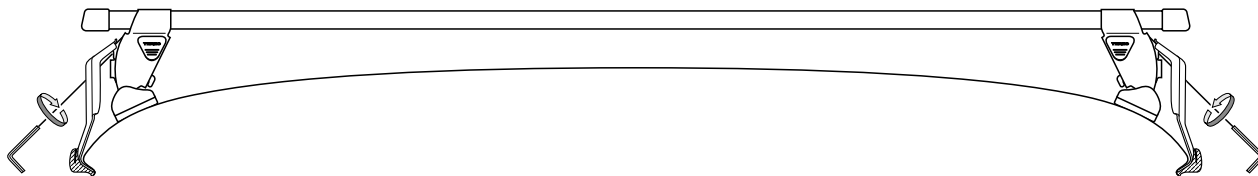

[7] キャリアの固定

ホルダーをフットにセットし、フットセット又は、スキー専用キャリアの取扱説明書に従い、キャリアを固定してください。

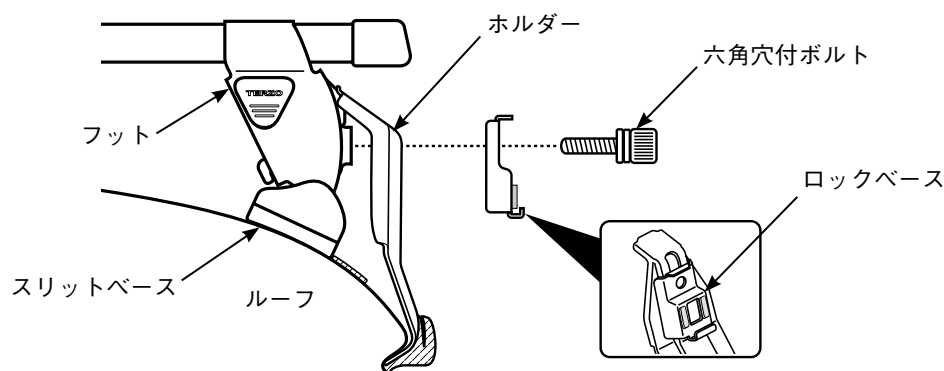

[8] 取り付け状態の確認

ホルダーが確実にルーフに引っ掛かっている事及び、スリットベースが浮いていない事を確認してください。スリットベースが浮いている場合や、ホルダーが確実にルーフに引っ掛かっていない場合は、『[4] ホルダーのセット』からやり直してください。

※フットセット又は、スキー専用キャリアの取扱説明書に記載の確認事項も合わせて確認してください。

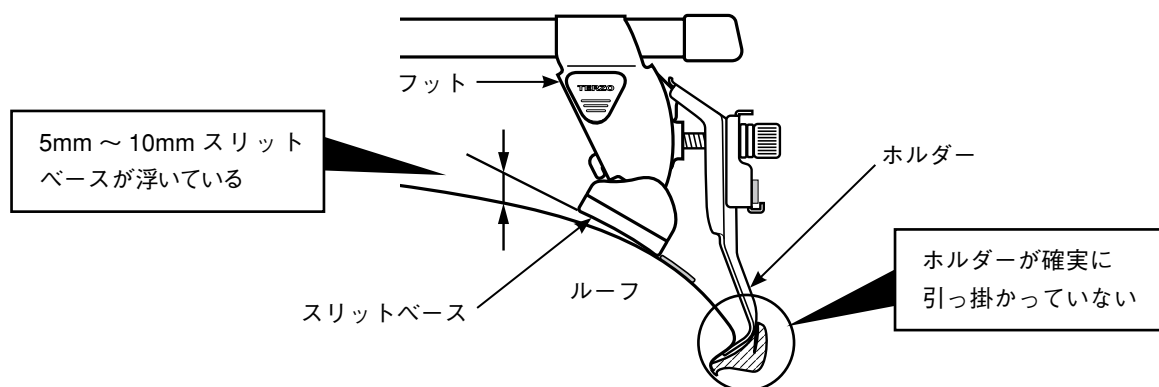

⚠ 警告

● 不確実な取り付け状態で走行するとキャリア脱落の恐れがあります。

[9] 取り付け後の作業の確認

マーキングに使用したビニールテープ及び、ルーフモールドを留めていたガムテープ等を剥がして、フットセット又は、スキー専用キャリアの取扱説明書に従い作業を行なってください。